

3. Cajas de ventilación. MTO 400°C/2H "BLUE" THLE

INFORMACIÓN TÉCNICA

Aplicaciones	Sistemas de ventilación, extracción en garajes, extracción en cocinas, sector marítimo, laboratorios farmacéuticos, hospitales, cabinas de pintura, sector industrial, etc.
Ventilador	Ventilador centrífugo de simple aspiración con palas a reacción. Rodete de acero, pintado en EPOXI. (tipo reacción).
Material	Acero galvanizado Z-275 de 1mm grosor
Construcción y acabados	Todas las tapas son desmontables. Salida vertical u horizontal (especificar en pedido).
Aislamiento	Hermeticidad garantizada por burlete aislante y aislamiento con fibra en paredes
Normativa y certificados	Conforme a normativa EN292, En61800-3 y En 60335 Marcado CE. Certificación 400º/2h según norma Une-EN12101.3.

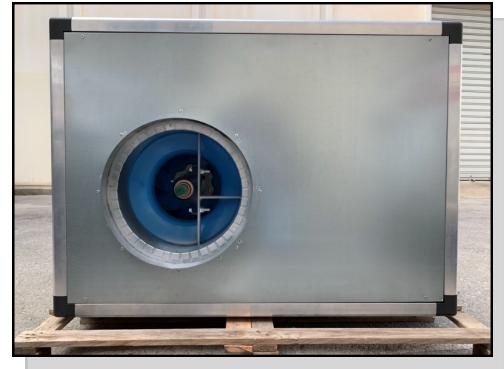

Verticales

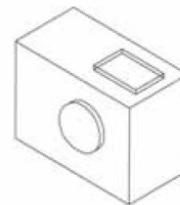

OIDO DERECHO
POSICIÓN 1

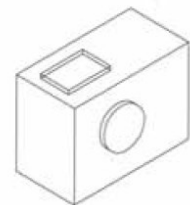

OIDO IZQUIERDO
POSICIÓN 2

Horizontales

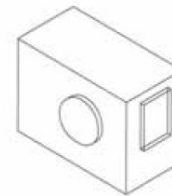

OIDO IZQUIERDO
POSICIÓN 3

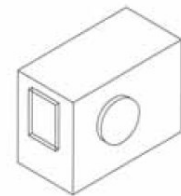

OIDO DERECHO
POSICIÓN 4

*Círculo: Entrada de aire
*Rectángulo: Salida de aire

Medidas cajas de ventilación

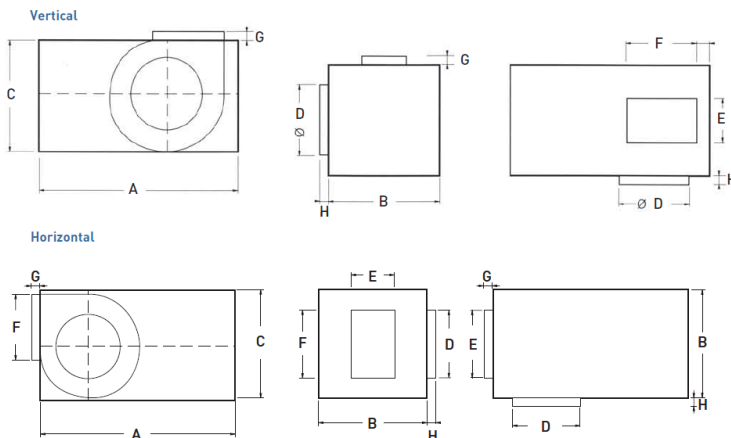

MODELO	MEDIDAS [mm]								PESO [kg] (sin motor)	FIGURA
	A	B	C	D	E	F	G	H		

CAJAS VENTILACIÓN THLE

THLE 280	1000	510	710	295	200	375	35	40	63	 Horiz. derecho	 Horiz. izquierdo
THLE 355	1100	560	800	390	247	375	35	40	77		
THLE 400	1200	620	880	390	275	467	35	40	93	 Vertical derecho	 Vertical izquierdo
THLE 500	1400	700	1150	495	342	517	35	40	160		
THLE 560	1500	800	1300	555	332	650	35	40	178		
THLE 630	1800	850	1450	645	424	813	35	40	208		

3. Cajas de ventilación. MTO 400°C/2H "BLUE" THLE

Modelos cajas MTO Simple Oído, palas a reacción "BLUE". 400°C/2h

CÓDIGO	DESCRIPCIÓN	CV
CVCJTH281	MTO 12/6 THLE 280	1 CV
CVCJTH2815		1,5 CV
CVCJTH282		2 CV
CVCJTH283		3 CV
CVCJTH3515	MTO 15/7 THLE 355	1,5 CV
CVCJTH352		2 CV
CVCJTH353		3 CV
CVCJTH402	MTO 18/9 THLE 400	2 CV
CVCJTH403		3 CV
CVCJTH404		4 CV
CVCJTH503	MTO 20/10 THLE 500	3 CV
CVCJTH504		4 CV
CVCJTH5055		5,5 CV
CVCJTH562	MTO 22/11 THLE 560	2 CV
CVCJTH563		3 CV
CVCJTH564		4 CV
CVCJTH5655		5,5 CV
CVCJTH633	MTO 25/13 THLE 630	3 CV
CVCJTH634		4 CV
CVCJTH6355		5,5 CV
CVCJTH6375		4,00

Motores trifásicos

CÓDIGO	DESCRIPCIÓN	CV
CV AC MB3 2	Motor 1500 rpm B3 III (con pies)	0,75
CV AC MB3 3		1
CV AC MB3 4		1,5
CV AC MB3 5		2
CV AC MB3 6		3
CV AC MB3 7		4
CV AC MB3 8		5,5
CV AC MB3 9		7,5
CV AC MB3 10		10
CV AC MB3 11		12,5
CV AC MB3 12		15

Motores monofásicos

CÓDIGO	DESCRIPCIÓN	CV
CV AC MON 2	Motores 1500 rpm (con pies monofásico)	0,75
CV AC MON 3		1
CV AC MON 4		1,5
CV AC MON 5		2
CV AC MON 6		3

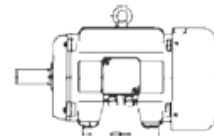

Ventilador aspiración THLE. (Incluido en caja MTO)

CÓDIGO	DESCRIPCIÓN
CVVTH28	THLE 280
CVVTH281	
CVVTH35	THLE 355
CVVTH351	
CVVTH40	THLE 400
CVVTH401	
CVVTH50	THLE 500
CVVTH501	
CVVTH56	THLE 560
CVVTH561	
CVVTH63	THLE 630
CVVTH631	

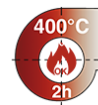

* Para modelos superiores consultar con su comercial.

3. Cajas de ventilación. MTO 400°C/2H "BLUE" THLE

Gráficos de curvas de rendimiento ventilador simple aspiración THLE. (MTO 400°/2H "BLUE")

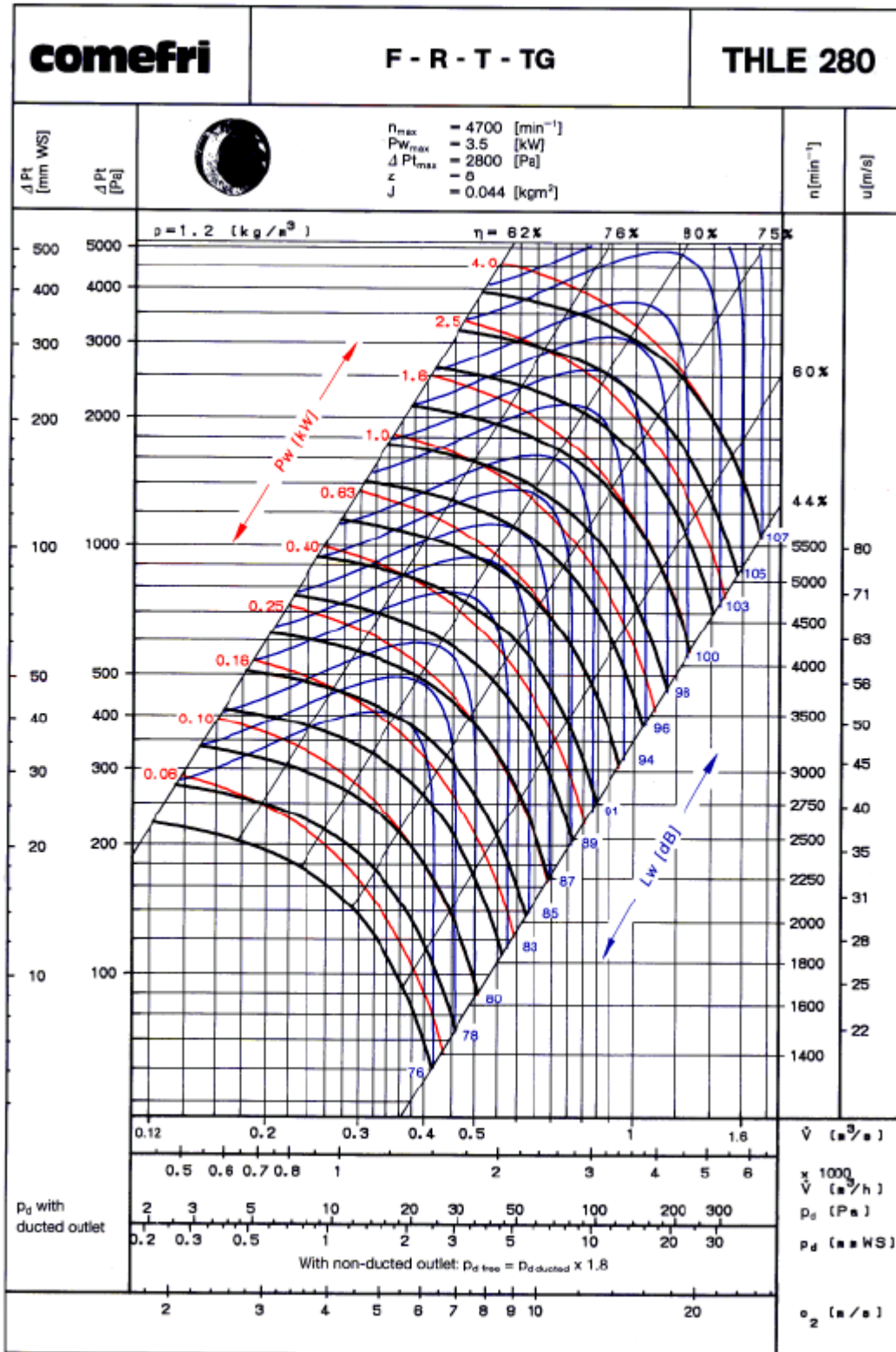

3. Cajas de ventilación. MTO 400°C/2H "BLUE" THLE

Gráficos de curvas de rendimiento ventilador simple aspiración THLE. (MTO 400°/2H "BLUE")

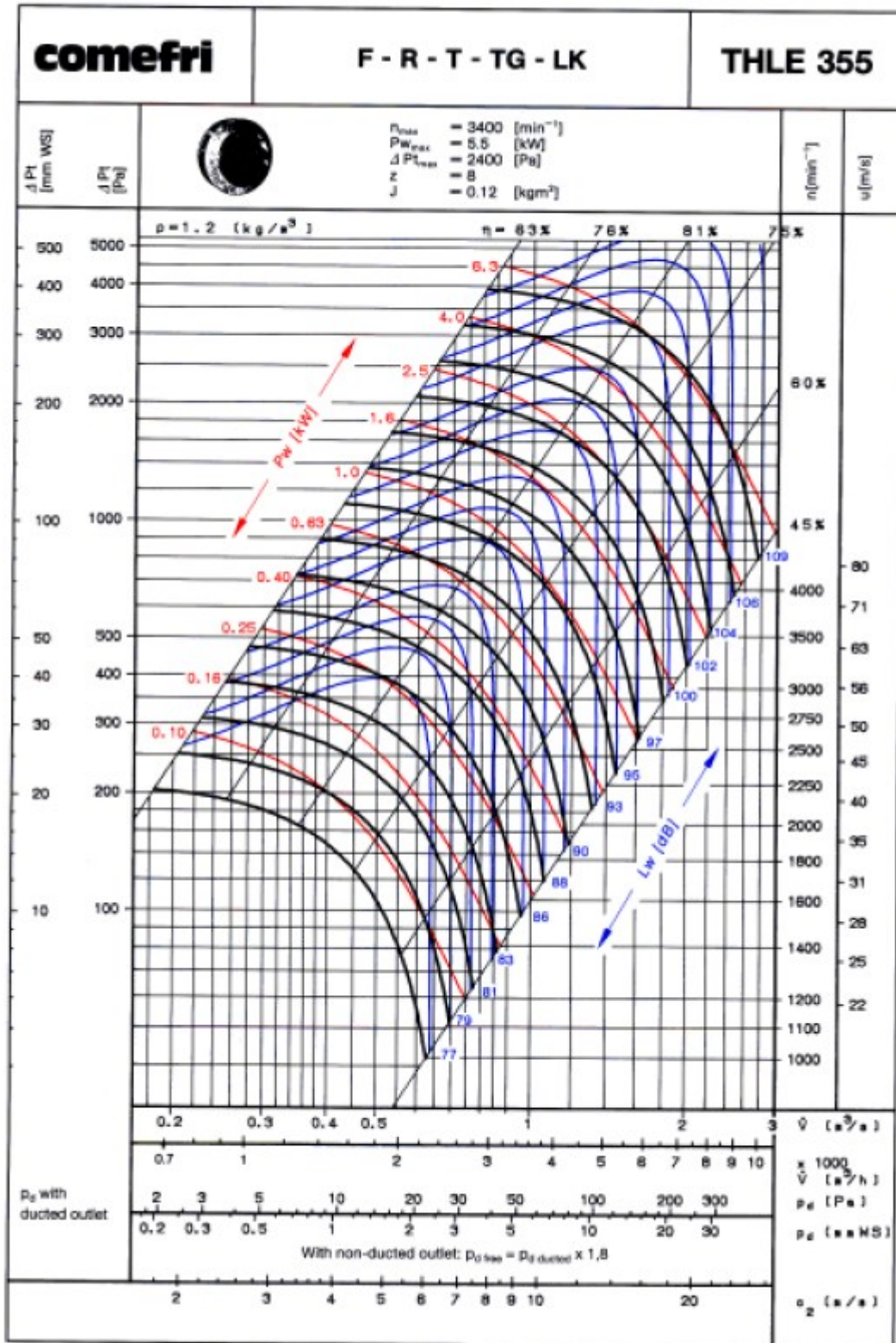

3. Cajas de ventilación. MTO 400°C/2H "BLUE" THLE

Gráficos de curvas de rendimiento ventilador simple aspiración THLE. (MTO 400°/2H "BLUE")

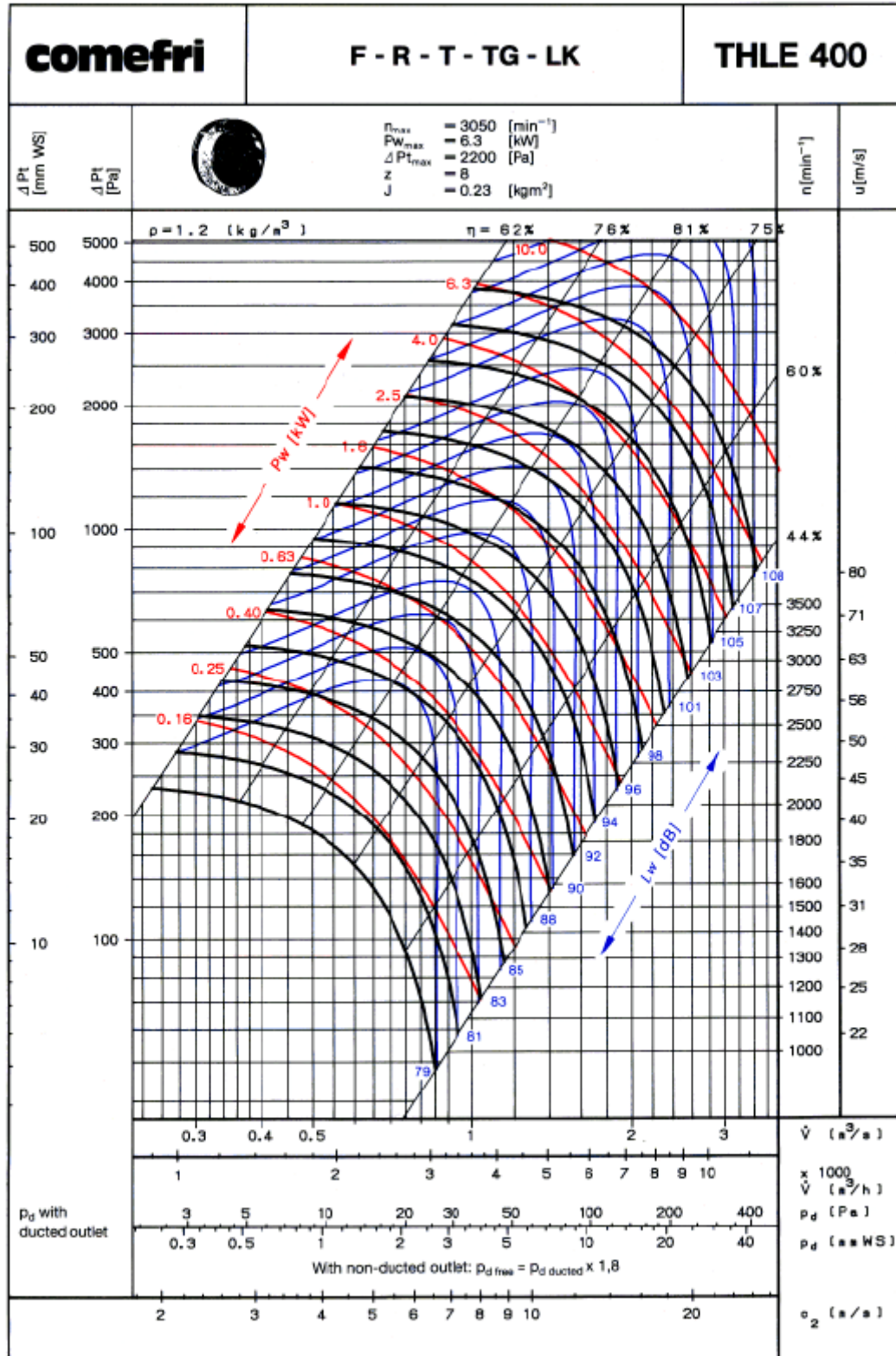

3. Cajas de ventilación. MTO 400°C/2H "BLUE" THLE

Gráficos de curvas de rendimiento ventilador simple aspiración THLE. (MTO 400°/2H "BLUE")

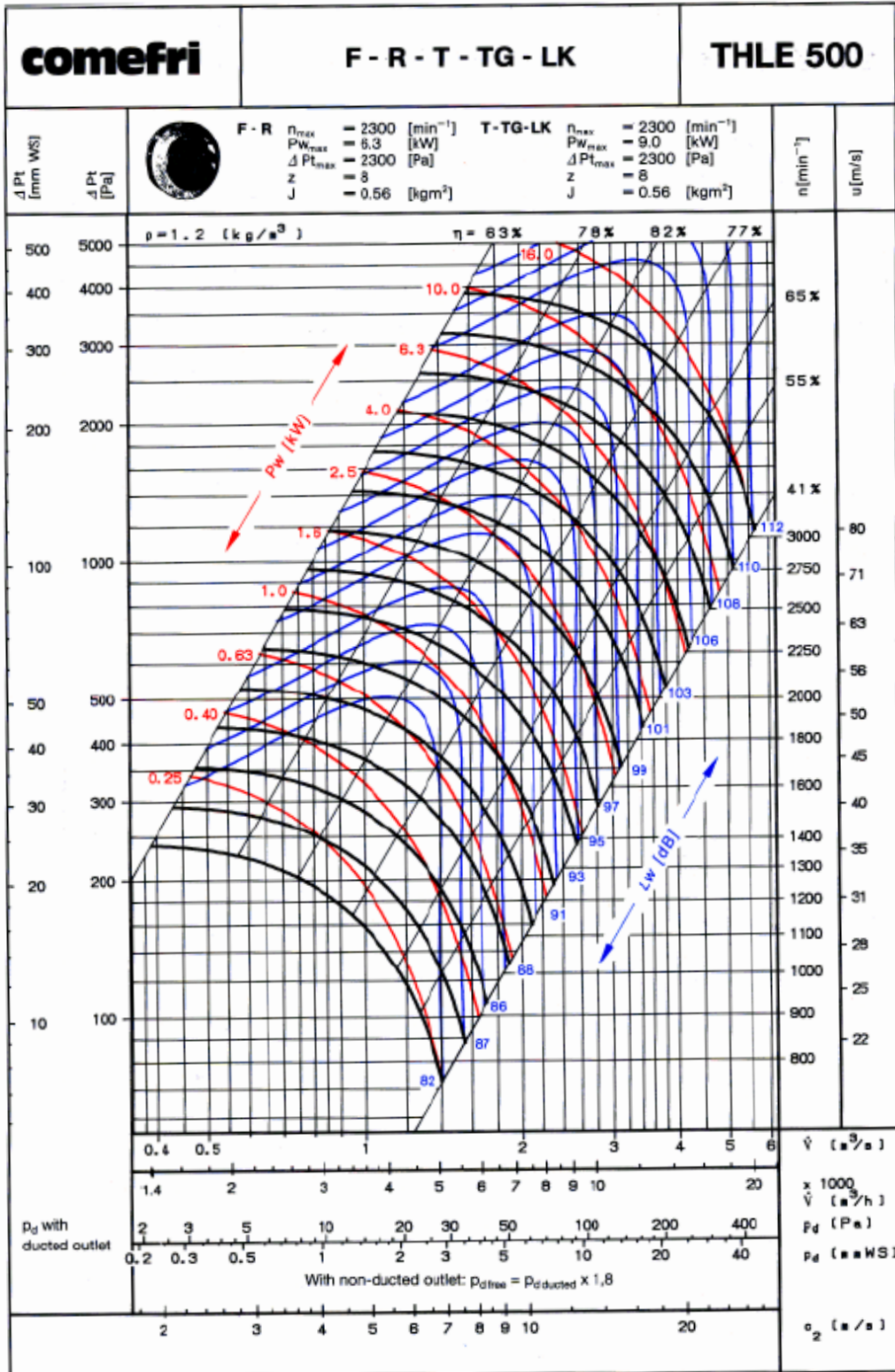

3. Cajas de ventilación. MTO 400°C/2H "BLUE" THLE

Gráficos de curvas de rendimiento ventilador simple aspiración THLE. (MTO 400°/2H "BLUE")

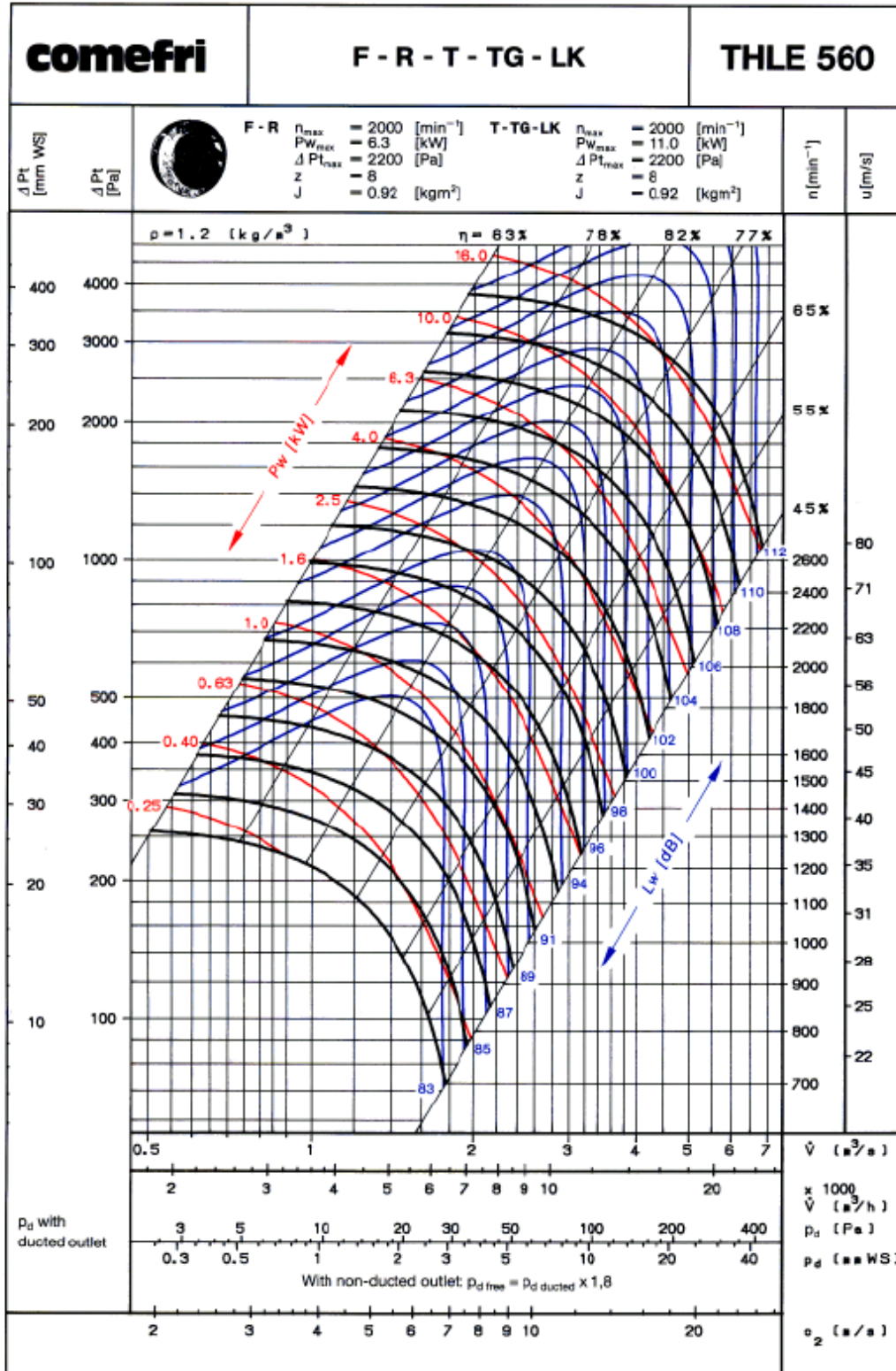

3. Cajas de ventilación. MTO 400°C/2H "BLUE" THLE

Gráficos de curvas de rendimiento ventilador simple aspiración THLE. (MTO 400°/2H "BLUE")

